

## QUICK MANUAL

Apparatets kondensator skal renses hver 3.

 måned

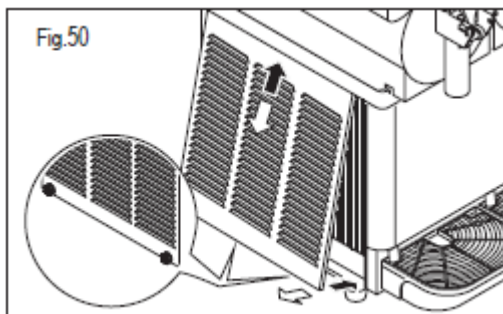

For at sikre en optimal maskindrift, skal kondensatoren altid holdes i ren stand.

Venstre sideplade afmonteres.

Derefter fjernes støvet med en tør pensel eller en støvsuger med et blødt mundstykke.

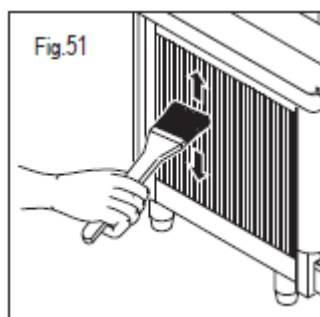

Pas på ikke at ødelægge lamellerne på kondensatoren.

Apparatet må kun tages i brug, hvis alle paneler er monteret på korrekt vis.

## Indstilling af kontakterne

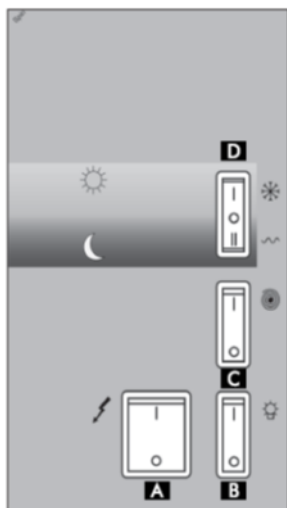

GT1-S

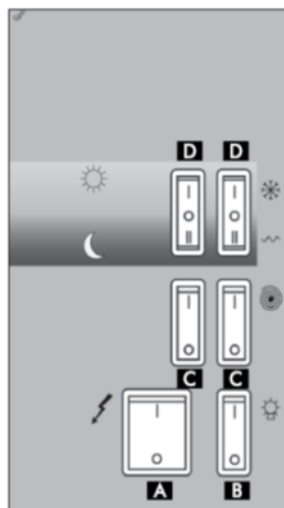

GT2-S

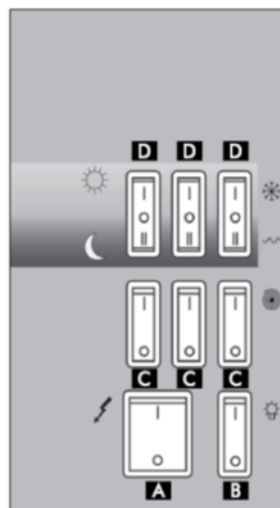

GT3-S

Kontakt	Model	Funktion
A	Alle	Hovedafbryder tænder og slukker alle funktioner
B	Alle	Tænder og slukker lys i lystoppen
C	Alle	Tænder og slukker omrører
D	Alle	Styrer kølesystem. pos. 0: Kølesystemet er afbrudt pos. I: Maskinen laver slushice afhængigt af timerens indstilling pos. II: Maskinen laver kold drik

# QUICK MANUAL

Timer instruktioner GT2-S og GT3-S model

Maskinen er udstyret med en mekanisk timer.

## Sådan sættes timeren:

Start med at slukke maskinen og tag stikket ud. Dette skal altid være gjort, når timeren sættes.

Hver af de små hvide taster yderst på timeren svarer til 2 timer – hver dag har 12 hvide taster

## Når man starter skal man indstille uret og den aktuelle ugedag:

- Dag justering: Drej skiven i retning af pilen indtil den aktuelle dag er ud for pilen
- Time justering: Drej minutviseren i retning af pilen indtil det aktuelle tidspunkt er ud for markeringspilen

## Indstilling af de 3 positioner på timeren:

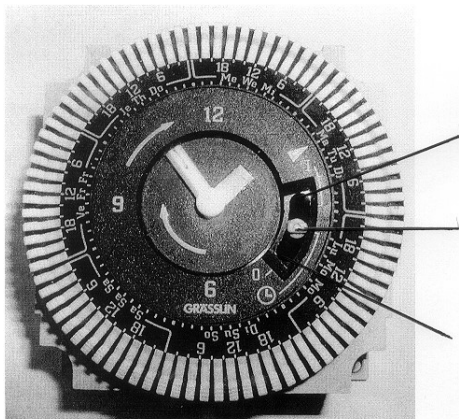

"1": Nu laver maskinen slushice konstant, dvs. den kører manuelt og maskinens eget kontrolpanel bruges som sædvanligt.

"Ur symbol midterstilling": Nu laver maskinen saft, når tasterne er trykket ind mod midten og slushice, når tasterne er trykket væk fra midten.

"0": Nu laver maskinen saft konstant, dvs. den kører manuelt og maskinens eget kontrolpanel bruges som sædvanligt.

## Timeren set fra siden

Hvid tast væk fra midten = Frys / slushice

Hvid tast ind mod midten = Køl / kolde drikke

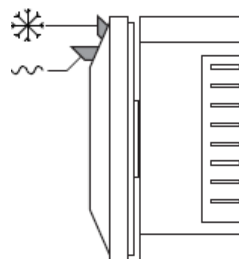

Se evt. instruktions video på [www.slushiceshop.dk](http://www.slushiceshop.dk)

Ved bestilling af reservedele anvend venligst: [www.slushiceshop.dk](http://www.slushiceshop.dk)

Ved bestilling af service kontakt venligst Service afd. på **28 80 98 00**